

# EPOMAKER MAGFORCE 68

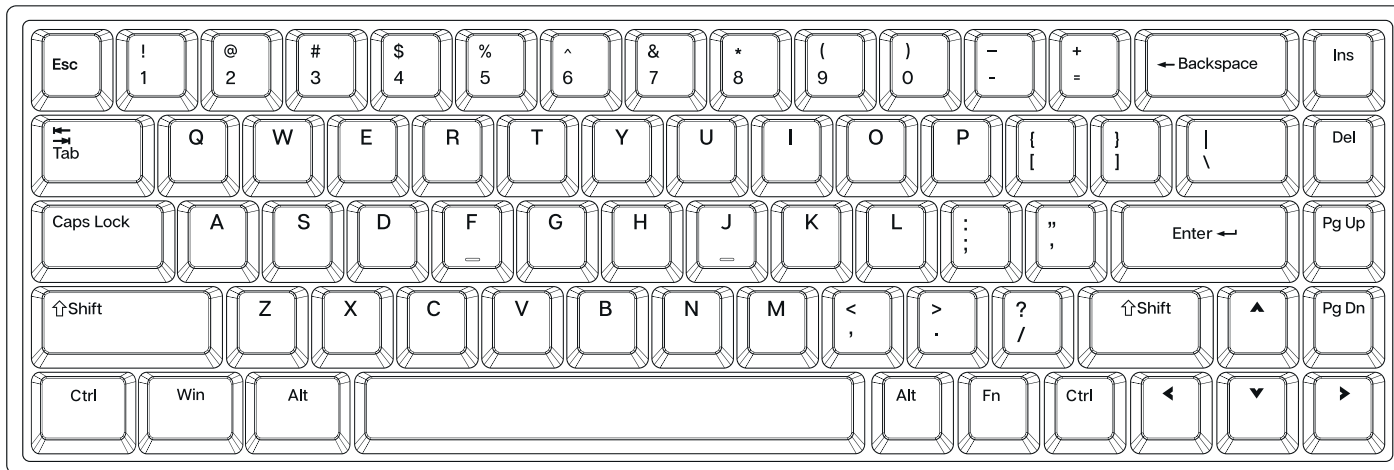

## 65% Hall Effect Hot Swappable Type-C Wired RGB Analog Keyboard

Should you require more assistance please email us at [support@epomaker.com](mailto:support@epomaker.com)



### Made in China

**Manufacturer:** Shenzhen Changyun Technology Co., Ltd.  
**Address:** Seventh Floor, Kai Daer Building, No.168 Tongsha Road, Xili Street, Nanshan District, Shenzhen, Guangdong, CN  
**Email:** [support@epomaker.com](mailto:support@epomaker.com)  
**Web:** [www.epomaker.com](http://www.epomaker.com)

**EC REP**

**APEX CE SPECIALISTS GMBH**  
 Habichtweg 1 41468 Neuss Germany  
 Contact: Wells Yan E-mail: [info@apex-ce.com](mailto:info@apex-ce.com)

**UK REP**

**APEX CE SPECIALISTS LIMITED**  
 89 Princess Street, Mancheste, M1 4HT, UK  
 Contact: Wells Yan E-mail: [info@apex-ce.com](mailto:info@apex-ce.com)



### WARNING

Choking Hazard  
 Small Parts  
 Keep away from children  
 and pets

## BASIC FUNCTION

<b>FN + ESC</b>	ESC
<b>FN + !</b>	F1
<b>FN + 2@</b>	F2
<b>FN + 3#</b>	F3
<b>FN + 4\$</b>	F4
<b>FN + 5%</b>	F5
<b>FN + 6^</b>	F6
<b>FN + 7&amp;</b>	F7
<b>FN + 8*</b>	F8
<b>FN + 9(</b>	F9
<b>FN + 0)</b>	F10
<b>FN + -_</b>	F11
<b>FN + +=</b>	F12
<b>FN + ;:</b>	HOME
<b>FN + ‘”</b>	END
<b>FN + ,&lt;</b>	PRTSCR
<b>FN + .&gt;</b>	SCRLK
<b>FN + /?</b>	PAUSE

## MULTI-MEDIA

<b>FN + Q</b>	Multi-media Player
<b>FN + W</b>	Volume -
<b>FN + E</b>	Volume +
<b>FN + R</b>	Mute
<b>FN + T</b>	Previous Track
<b>FN + Y</b>	Next Track
<b>FN + U</b>	Play/Pause
<b>FN + I</b>	Stop
<b>FN + O</b>	Mail
<b>FN + P</b>	Browser
<b>FN + [{</b>	My Computer
<b>FN + ]}</b>	Calculator
<b>FN + WIN</b>	Lock/Unlock Win Key

## LIGHT EFFECTS

**FN + INS** Toggle Backlight RGB Effects

**FN + SPACEBAR** Change Light Effect's Direction

**FN + ↑** Backlight Brightness +

**FN + ↓** Backlight Brightness -

**FN + ←** Backlight Speed -

**FN + →** Backlight Speed +

## FUNCTIONS IN ADVANCED SETTING (NOTE: SOME FPS GAMES MAY BAN THESE FEATURES.)

**Dynamic Keystroke (DKS):** Set up 4 different functions on 4 different positions on your keystroke.

**MT:** Set up two different functions two actions on a key: holding to be one function and tapping to be another function.

**TGL:** Keep the key staying triggered by either holding it or double tapping it.

**SOCD (Be aware that some FPS games may ban this feature):** Set up a pair of keys: when both keys are pressed, it registers the last input.

## SPECS

**MODEL:** EPOMAKER MagForce 68

**KEY AMOUNTS:** 68 Keys

**CASE MATERIAL:** Aluminum

**PLATE MATERIAL:** Aluminum

**STABILIZER TYPE:** Plate-mounted

**PCB TYPE:** Hall Effect

**CONNECTIVITY:** Type-C Wired Only

**ANTI-GHOST KEY:** NKRO

**LED DIRECTION:** South-facing

**POLLING RATE:** Up to 8000hz

**COMPATIBILITY:** WINDOWS

**DIMENSION:** 314 x 115 x 45 mm

**WEIGHT:** Around 0.8kg



## REPLACING KEYCAPS AND SWITCHES

For a full guide on how to remove keycaps and switches scan the QR Code or type in your browser: <https://epomaker.com/blogs/guides/diy-guide-how-to-remove-and-replace-your-mechanical-keyboard-switches>

### Included Tools

Keycap Puller



Switch Puller



### Mechanical Switch

Example of a switch as seen from top after you remove the keycap to prepare for switch removal.

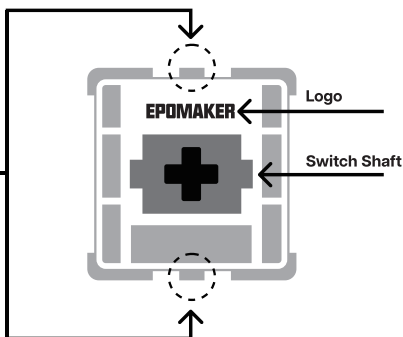

The Switch Puller tool aligns Vertically to the Switch to unclip the plastic securing the switch to the plate.

### Remove Switches

1. Grab your Switch Removal Tool and align the gripping teeth vertically (on the Y-Axis) at the center of the switch, as shown in the example graphic above.
2. Grab the switch with the Switch Puller and apply pressure until the switch releases itself from the plate.
3. Using firm but gentle force pull the switch away from the keyboard using a vertical motion.

### Install Switches

1. Check that all the switch are perfectly clean and clear.
2. Put the switch vertically to have the LED slot aligning the RGB light on the PCB.
3. Press the switch down until you hear a click, meaning that the switch clips have attached itself to the keyboard plate.
4. Inspect the switch to ensure it's properly attached to your keyboard and test it.

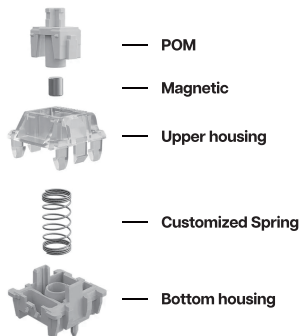

### TECHNICAL ASSISTANCE

For technical assistance, please email to [support@epomaker.com](mailto:support@epomaker.com) with your purchase order number and a detailed description of your issue.

We normally respond to enquiries within 24 hours. If you purchased your keyboard from a distributor or not from any official store of Epomaker, please contact them directly for any additional help.

### COMMUNITY FORUMS

Join our community and learn together with other keyboard enthusiasts.



<https://discord.gg/2q3Z7C2>



<https://www.reddit.com/r/EpomakerKeyboard/>

### WARRANTY

EPOMAKER's Warranty covers any factory defects that might affect the proper functionality of your purchase. It doesn't cover any damage that may occur from normal wear and tear. If your product is defective we will send you a replacement unit. Replacement units might require you to send the defective unit back to Epomaker.

We provide a 1 year warranty for our products when bought from our website (EPOMAKER.com). Your item will not be covered by your 1 year warranty if the inspection shows any sign of modification or changes unsupported by the original product, these include: Changing internal components, Assembling and reassembling the product, Replacing Batteries, etc.

We will ONLY cover the item if it is bought from our official stores. You do not have a warranty with us if you bought the item from another reseller or likewise. Please contact the store that you bought your product from to resolve issues.



Note: If the key doesn't work its possible you may have bent one of the switches while installing it. Pull the switch out and repeat the process.

Pins may be damaged beyond repair and need replacement if this process is not done correctly. Never apply excessive force when replacing keycaps or switches. If you cannot remove or install keycaps or switches please contact customer service as soon as possible to avoid damage to the keyboard due to operating errors.

# EPOMAKER MAGFORCE 68

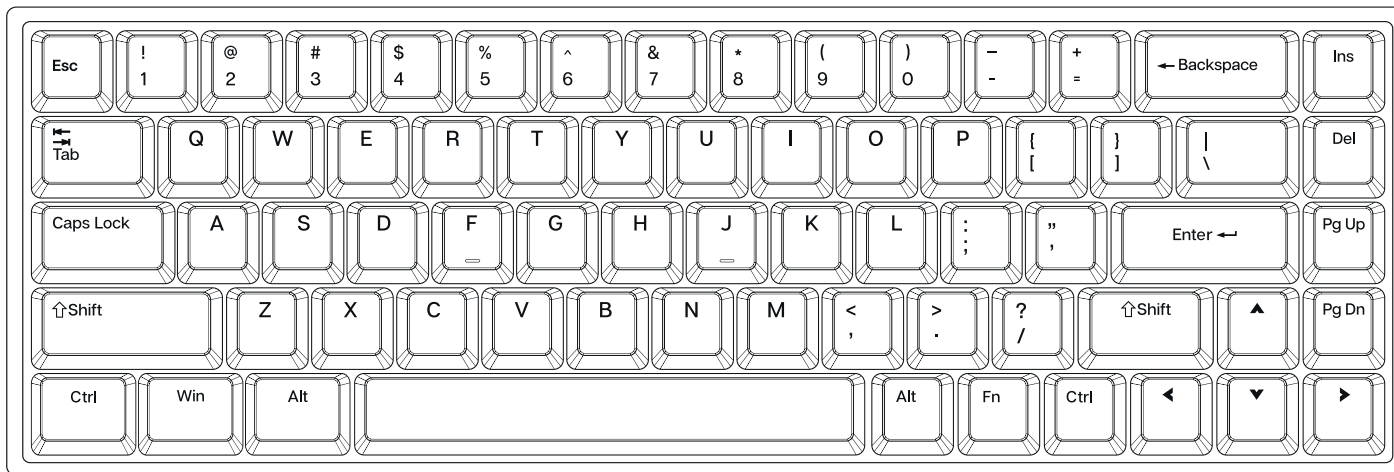

## 65% Hall-Effekt Hot Swappable Typ-C kabelgebundene RGB-Analog-Tastatur

Sollten Sie weitere Unterstützung benötigen, senden Sie uns bitte eine E-Mail an [support@epomaker.com](mailto:support@epomaker.com)



### Made in China

**Manufacturer:** Shenzhen Changyun Technology Co., Ltd.  
**Address:** Seventh Floor, Kai Daer Building, No.168 Tongsha Road,  
 XIII Street, Nanshan District, Shenzhen, Guangdong, CN  
**Email:** [support@epomaker.com](mailto:support@epomaker.com)  
**Web:** [www.epomaker.com](http://www.epomaker.com)

**EC REP**

**APEX CE SPECIALISTS GMBH**  
 Habichtweg 1 41468 Neuss Germany  
 Contact: Wells Yan E-mail: [info@apex-ce.com](mailto:info@apex-ce.com)

**UK REP**

**APEX CE SPECIALISTS LIMITED**  
 89 Princess Street, Mancheate, M1 4HT, UK  
 Contact: Wells Yan E-mail: [info@apex-ce.com](mailto:info@apex-ce.com)



Points de collecte sur [www.quefairedemesdechets.fr](http://www.quefairedemesdechets.fr)

### ⚠️ Warnungen

Gefahr des Verschluckens  
 Kleine Teile  
 Von Kindern fernhalten  
 und Haustieren

## LETTORE MULTIMEDIALE

<b>FN + ESC</b>	
<b>FN + !</b>	F1
<b>FN + 2@</b>	F2
<b>FN + 3#</b>	F3
<b>FN + 4\$</b>	F4
<b>FN + 5%</b>	F5
<b>FN + 6^</b>	F6
<b>FN + 7&amp;</b>	F7
<b>FN + 8*</b>	F8
<b>FN + 9(</b>	F9
<b>FN + 0)</b>	F10
<b>FN + -_</b>	F11
<b>FN + +=</b>	F12
<b>FN + ;:</b>	HOME
<b>FN + '“</b>	END
<b>FN + ,&lt;</b>	PRTSCR
<b>FN + .&gt;</b>	SCRLK
<b>FN + /?</b>	PAUSE

## MULTI-MEDIA

<b>FN + Q</b>	Multimediaspieler
<b>FN + W</b>	Lautstärke -
<b>FN + E</b>	Lautstärke +
<b>FN + R</b>	Stummschaltung
<b>FN + T</b>	Vorheriger Titel
<b>FN + Y</b>	Nächster Titel
<b>FN + U</b>	Wiedergabe/Pause
<b>FN + I</b>	Anhalten
<b>FN + O</b>	Mail
<b>FN + P</b>	Browser
<b>FN + [{</b>	Mein Computer
<b>FN + ]}</b>	Taschenrechner
<b>FN + WIN</b>	Sperren/Entsperren der Win-Taste

## LICHT-EFFEKTE

**FN + INS** Einfg Umschalten der RGB-Hintergrundbeleuchtungseffekte

**FN + SPACEBAR** Leertaste Richtung des Lichteffekts ändern

**FN + ↑** Hintergrundbeleuchtung Helligkeit +

**FN + ↓** Hintergrundbeleuchtung Helligkeit -

**FN + ←** Hintergrundbeleuchtung Geschwindigkeit -

**FN + →** Beleuchtungsgeschwindigkeit +

## FUNKTIONEN IN DEN ERWEITERTEN EINSTELLUNGEN (HINWEIS: EINIGE FPS-SPIELE KÖNNEN DIESE FUNKTIONEN VERBIETEN.)

**Dynamischer Tastendruck (DKS):** Richten Sie 4 verschiedene Funktionen an 4 verschiedenen Positionen Ihres Tastendrucks ein.

**MT:** Richten Sie zwei verschiedene Funktionen und zwei Aktionen auf einer Taste ein: Halten als eine Funktion und Antippen als eine andere Funktion.

**TGL:** Lassen Sie die Taste ausgelöst, indem Sie sie entweder halten oder doppelt tippen.

**SOC** (Beachten Sie, dass einige FPS-Spiele diese Funktion verbieten können): Richten Sie ein Tastenpaar ein: Wenn beide Tasten gedrückt werden, wird die letzte Eingabe registriert.

## SPEZIALIEN

**MODELL:** EPOMAKER MagForce 68

**TASTEN ANZAHL:** 68 Tasten

**GEHÄUSE-MATERIAL:** Aluminium

**PMATERIAL DER PLATTE:** Aluminium

**STABILISATOR-TYP:** Plattenmontiert

**PCB-TYP:** Hall-Effekt

**CONNECTIVITY:** Nur Typ-C kabelgebunden

**ANTI-GHOST-TASTE:** NKRO

**LED-RICHTUNG:** nach Süden ausgerichtet

**POLLING RATE:** Bis zu 8000hz

**KOMPATIBILITÄT:** WINDOWS

**ABMESSUNG:** 314 x 115 x 45 mm

**GEWICHT:** Etwa 0,8 kg



## AUSTAUSCH VON TASTENKAPPEN UND SCHALTERN

Eine vollständige Anleitung zum Entfernen von Tastenkappen und Schaltern finden Sie, wenn Sie den QR-Code scannen oder in Ihren Browser eingeben: <https://epomaker.com/blogs/guides/diy-guide-how-to-remove-and-replace-your-mechanical-keyboard-switches>

### Enthaltene Tools

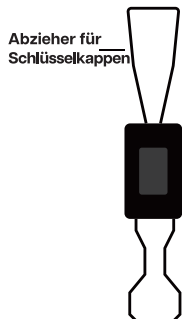

Abzieher für Schlüsselkappen

Schalterabzieher

### Mechanische schakelaar

Beispiel eines Schalters von oben gesehen, nachdem Sie die Tastenkappe entfernt haben, um den Ausbau des Schalters vorzubereiten.

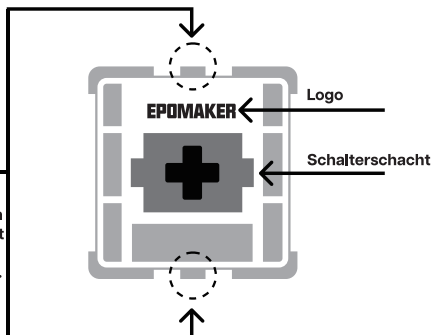

Het gereedschap voor het uittrekken van schakelaars richt zich verticaal op de schakelaar om het plastic los te maken waarmee de schakelaar aan de plaat is bevestigd.

### Schalter entfernen

1. Nehmen Sie das Werkzeug zum Entfernen des Schalters und richten Sie die Greifzähne vertikal (auf der Y-Achse) in der Mitte des Schalters aus, wie in der Beispielgrafik oben gezeigt.
2. Greifen Sie den Schalter mit dem Schalterabzieher und üben Sie Druck aus, bis sich der Schalter von der Platte löst.
3. Drücken Sie den Schalter sich von der Platte löst. Ziehen Sie den Schalter mit fester, aber sanfter Kraft von der Tastatur mit einer vertikalen Bewegung.

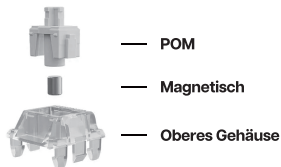

— POM

— Magnetisch

— Oberes Gehäuse

### Schalter installieren

1. Prüfen Sie, ob alle Schalter sauber und frei sind.
2. Stellen Sie den Schalter senkrecht, damit der LED-Schlitz mit dem RGB-Licht auf der Platine ausgerichtet ist.
3. Drücken Sie den Schalter nach unten, bis Sie ein Klicken hören, was bedeutet, dass die Schalterklammern sich an der Tastaturplatte befestigt haben.
4. Überprüfen Sie den Schalter, um sicherzustellen, dass er richtig an der Tastatur befestigt ist, und testen Sie ihn.



— Kundenspezifische Feder

— Unteres Gehäuse



Hinweis: Wenn der Schlüssel nicht funktioniert, kann es sein, dass Sie beim Einbau einen der Schalter verbogen haben. Ziehen Sie den Schalter heraus und wiederholen Sie den Vorgang. Die Stifte können irreparabel beschädigt werden und müssen ersetzt werden, wenn dieser Vorgang nicht korrekt durchgeführt wird. Wenden Sie niemals übermäßige Kraft an, wenn Sie Tastenkappen oder Schalter austauschen. Wenn Sie Tastenkappen oder Schalter nicht entfernen oder installieren können, wenden Sie sich bitte so schnell wie möglich an den Kundendienst, um Schäden an der Tastatur aufgrund von Bedienungsfehlern zu vermeiden.

## TECHNISCHE UNTERSTÜTZUNG

Für technische Unterstützung senden Sie bitte eine E-Mail an [support@epomaker.com](mailto:support@epomaker.com) mit Ihrer Bestellnummer und einer detaillierten Beschreibung Ihres Problems. Wir antworten normalerweise innerhalb von 24 Stunden. Wenn Sie Ihre Tastatur von einem Distributor oder nicht von einem offiziellen Epomaker-Shop gekauft haben, wenden Sie sich bitte direkt an sie für weitere Hilfe.

## COMMUNITY-FOREN

Treten Sie unserer Community bei und lernen Sie zusammen mit anderen Tastaturliebhabern.



<https://discord.gg/2q3Z7C2>



<https://www.reddit.com/r/EpomakerKeyboard/>

## GARANTIE

Die Garantie von EPOMAKER deckt alle werkseitigen Defekte ab, die die ordnungsgemäße Funktionalität Ihres Kaufs beeinträchtigen könnten. Sie deckt keine Schäden ab, die durch normalen Verschleiß entstehen können. Wenn Ihr Produkt defekt ist, senden wir Ihnen eine Ersatzinheit zu. Für den Austausch können Sie aufgefordert werden, die defekte Einheit an Epomaker zurückzusenden.

Wir bieten eine Garantie von 1 Jahr für unsere Produkte, wenn sie von unserer Website (EPOMAKER.com) gekauft wurden. Ihr Artikel ist nicht durch Ihre 1-jährige Garantie abgedeckt, wenn die Inspektion Anzeichen von Modifikationen oder Änderungen zeigt, die vom Originalprodukt nicht unterstützt werden, darunter: Ändern interner Komponenten, Montieren und Demontieren des Produkts, Ersetzen von Batterien usw.

Wir übernehmen nur die Garantie, wenn der Artikel von unseren offiziellen Geschäften gekauft wurde. Sie haben keine Garantie bei uns, wenn Sie den Artikel von einem anderen Wiederverkäufer oder ähnlichem gekauft haben. Bitte kontaktieren Sie das Geschäft, bei dem Sie Ihr Produkt gekauft haben, um Probleme zu lösen.



# EPOMAKER MAGFORCE 68

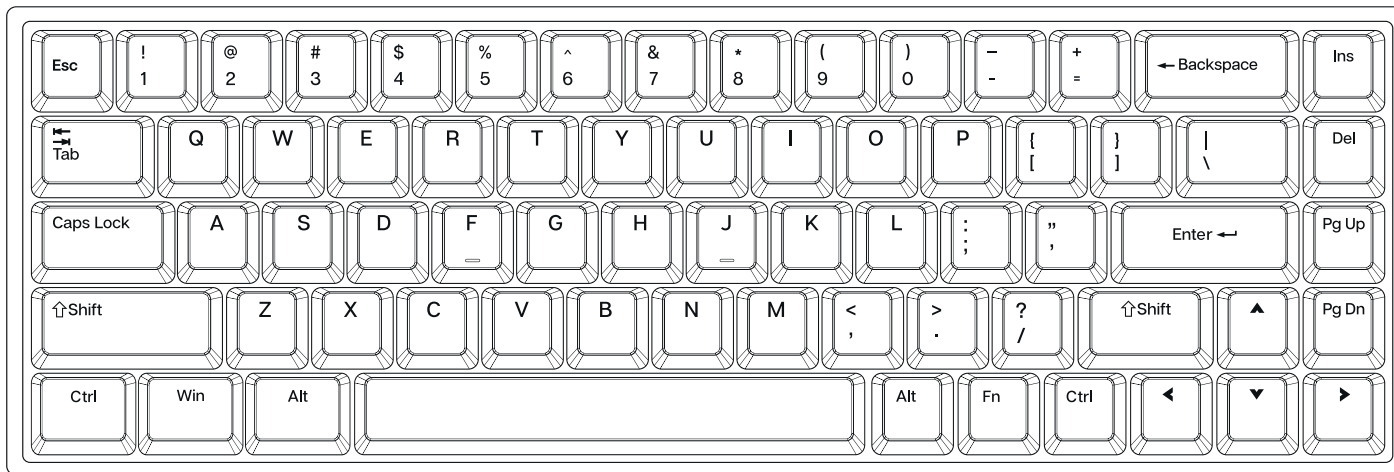

## Teclado analógico RGB con cable Type-C intercambiable en caliente con efecto Hall al 65

Si necesita más ayuda, envíenos un correo electrónico a [support@epomaker.com](mailto:support@epomaker.com)



**Made in China**  
**Manufacturer:** Shenzhen Changyun Technology Co., Ltd.  
**Address:** Seventh Floor, Kai Daer Building, No.168 Tongsha Road, Xili Street, Nanshan District, Shenzhen, Guangdong, CN  
**Email:** [support@epomaker.com](mailto:support@epomaker.com)  
**Web:** [www.epomaker.com](http://www.epomaker.com)

**EC REP**

**APEX CE SPECIALISTS GMBH**  
 Habichtweg 1 41468 Neuss Germany  
 Contact: Wells Yan E-mail: [info@apex-ce.com](mailto:info@apex-ce.com)

**UK REP**

**APEX CE SPECIALISTS LIMITED**  
 89 Princess Street, Mancheste, M1 4HT, UK  
 Contact: Wells Yan E-mail: [info@apex-ce.com](mailto:info@apex-ce.com)



**ADVERTENCIAS**

Peligro de asfixia  
 Piezas pequeñas  
 Mantener alejado de los niños  
 y animales domésticos

## FUNCIÓN BÁSICA

<b>FN + ESC</b>	ESC
<b>FN + !</b>	F1
<b>FN + 2@</b>	F2
<b>FN + 3#</b>	F3
<b>FN + 4\$</b>	F4
<b>FN + 5%</b>	F5
<b>FN + 6^</b>	F6
<b>FN + 7&amp;</b>	F7
<b>FN + 8*</b>	F8
<b>FN + 9(</b>	F9
<b>FN + 0)</b>	F10
<b>FN + -_</b>	F11
<b>FN + +=</b>	F12
<b>FN + ;:</b>	HOME
<b>FN + ´</b>	END
<b>FN + ,&lt;</b>	PRTSCR
<b>FN + .&gt;</b>	SCRLK
<b>FN + /?</b>	PAUSE

## MULTIMEDIA

<b>FN + Q</b>	Reproductor multimedia
<b>FN + W</b>	Volumen -
<b>FN + E</b>	Volumen +
<b>FN + R</b>	Silenciar
<b>FN + T</b>	Pista anterior
<b>FN + Y</b>	Pista siguiente
<b>FN + U</b>	Reproducir/Pausa
<b>FN + I</b>	Parar
<b>FN + O</b>	Correo
<b>FN + P</b>	Navegador
<b>FN + [{</b>	MI PC
<b>FN + ]}</b>	Calculadora
<b>FN + WIN</b>	Bloquear/Desbloquear Tecla Win

## EFFECTOS DE LUZ

**FN + INS** Alternar Efectos de Luz de Fondo RGB

**FN + SPACEBAR** Cambiar la dirección del efecto de luz

**FN + ↑** Brillo de retroiluminación +

**FN + ↓** Brillo de retroiluminación -

**FN + ←** Velocidad de las luces de fondo -

**FN + →** Velocidad de las luces de fondo +

## FUNCIONES EN LA CONFIGURACIÓN AVANZADA (NOTA: ALGUNOS JUEGOS FPS PUEDEN PROHIBIR ESTAS FUNCIONES).

**Pulsación Dinámica de Teclas (DKS):** Configura 4 funciones diferentes en 4 posiciones diferentes de tu pulsación.

**MT:** Establece dos funciones diferentes en dos acciones de una tecla: mantener pulsada una función y pulsar otra.

**TGL:** Mantén la tecla pulsada tanto si la mantienes pulsada como si la pulsas dos veces.

**SOCD (Ten en cuenta que algunos juegos FPS pueden prohibir esta función):** Configura un par de teclas: cuando se pulsan ambas teclas, registra la última entrada.

## ESPECIFICACIONES

**MODELO:** EPOMAKER MagForce 68

**CANTIDAD DE TECLAS:** 68 Teclas

**MATERIAL DE LA CARCASA:** Aluminio

**MATERIAL PLACA:** Aluminio

**TIPO DE ESTABILIZADOR:** Montado en placa

**TIPO PCB:** Efecto Hall

**CONECTIVIDAD:** Tipo-C sólo con cable

**LLAVE ANTIFANTASMA:** NKRO

**DIRECCIÓN DEL LED:** Orientación sur

**TASA DE POLLING:** Hasta 8000hz

**COMPATIBILIDAD:** WINDOWS

**DIMENSIONES:** 314 x 115 x 45 mm

**PESO:** Alrededor de 0,8 kg



## SUSTITUCIÓN DE LAS TECLAS Y DE LOS INTERRUPTORES

Para obtener una guía completa sobre cómo quitar las tapas de las teclas y los interruptores, escanee el código QR o escriba en su navegador:  
<https://epomaker.com/blogs/guides/diy-guide-how-to-remove-and-replace-your-mechanical-keyboard-switches>

### Herramientas incluidas

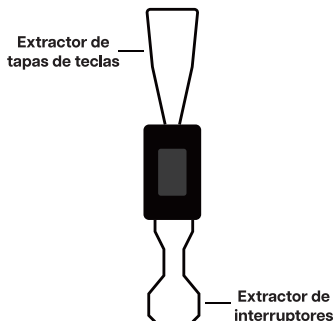

### Interruptor mecánico

Ejemplo de un interruptor visto desde arriba después de quitar la tapa del teclado para preparar la extracción del interruptor.

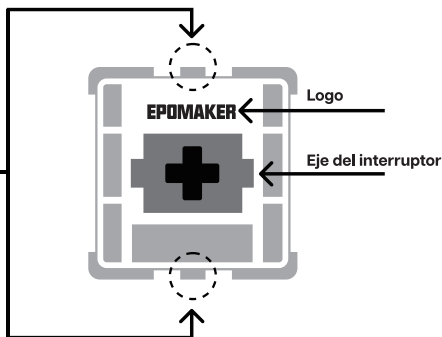

La herramienta de extracción de interruptores se alinea verticalmente con el interruptor para soltar el plástico que asegura el interruptor a la placa.

### Quitar los interruptores

1. Agarre su herramienta de extracción de interruptores y alinee los dientes de agarre verticalmente (en el eje Y) en el centro del interruptor, como se muestra en el gráfico de ejemplo anterior.
2. Agarre el interruptor con el extractor de interruptores y aplique presión hasta que el interruptor se libere de la placa
3. Con una fuerza firme pero suave, separe el interruptor del teclado con un movimiento vertical.

### Instalar interruptores

1. Compruebe que todos los interruptores están perfectamente limpios y despejados.
2. Coloque el interruptor verticalmente para que la ranura del LED se alinee con la luz RGB de la PCB.
3. Presione el interruptor hacia abajo hasta que escuche un clic, lo que significa que los clips del interruptor se han unido a la placa del teclado.
4. Inspecciona el interruptor para asegurarte de que está bien sujeto al teclado y pruébalo.

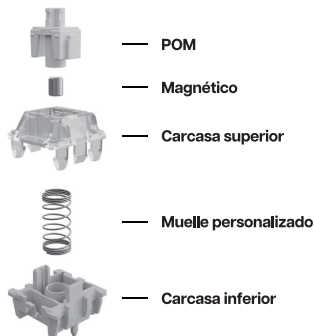

Nota: Si la tecla no funciona es posible que haya doblado uno de los interruptores al instalarlo. Saque el interruptor y repita el proceso

Las clavijas pueden dañarse de forma irreparable y necesitar ser reemplazadas si este proceso no se realiza correctamente. No aplique nunca una fuerza excesiva al sustituir las tapas de las teclas o los interruptores. Si no puede retirar o instalar las tapas de las teclas o los interruptores, póngase en contacto con el servicio de atención al cliente lo antes posible para evitar que el teclado sufra daños debido a errores de funcionamiento.

## ASISTENCIA TÉCNICA

Para obtener asistencia técnica, envíe un correo electrónico a [support@epomaker.com](mailto:support@epomaker.com) con su número de pedido y una descripción detallada de su problema.

Normalmente respondemos a las consultas en un plazo de 24 horas. Si ha adquirido su teclado a través de un distribuidor o no en ninguna tienda oficial de Epomaker, póngase en contacto con ellos directamente para cualquier ayuda adicional.

## FOROS DE LA COMUNIDAD

Únase a nuestra comunidad y aprenda junto a otros entusiastas de los teclados.



<https://discord.gg/2q3Z7C2>



<https://www.reddit.com/r/EpomakerKeyboard/>

## GARANTÍA

La garantía de EPOMAKER cubre cualquier defecto de fábrica que pueda afectar al correcto funcionamiento de su compra. No cubre ningún daño que pueda ocurrir por el desgaste normal. Si su producto es defectuoso, le enviaremos una unidad de reemplazo. Las unidades de reemplazo pueden requerir que usted envíe la unidad defectuosa de vuelta a Epomaker.

Ofrecemos una garantía de 1 año para nuestros productos cuando se compran en nuestra página web (EPOMAKER.com). Su artículo no estará cubierto por su garantía de 1 año si la inspección muestra cualquier signo de modificación o cambios no soportados por el producto original, estos incluyen: Cambio de componentes internos, Montaje y remontaje del producto, Sustitución de baterías, etc.

Sólo cubriremos el artículo si se ha comprado en nuestras tiendas oficiales. Usted no tiene una garantía con nosotros si usted compró el artículo de otro revendedor o de la misma manera. Por favor, póngase en contacto con la tienda en la que compró el producto para resolver los problemas.

# EPOMAKER MAGFORCE 68

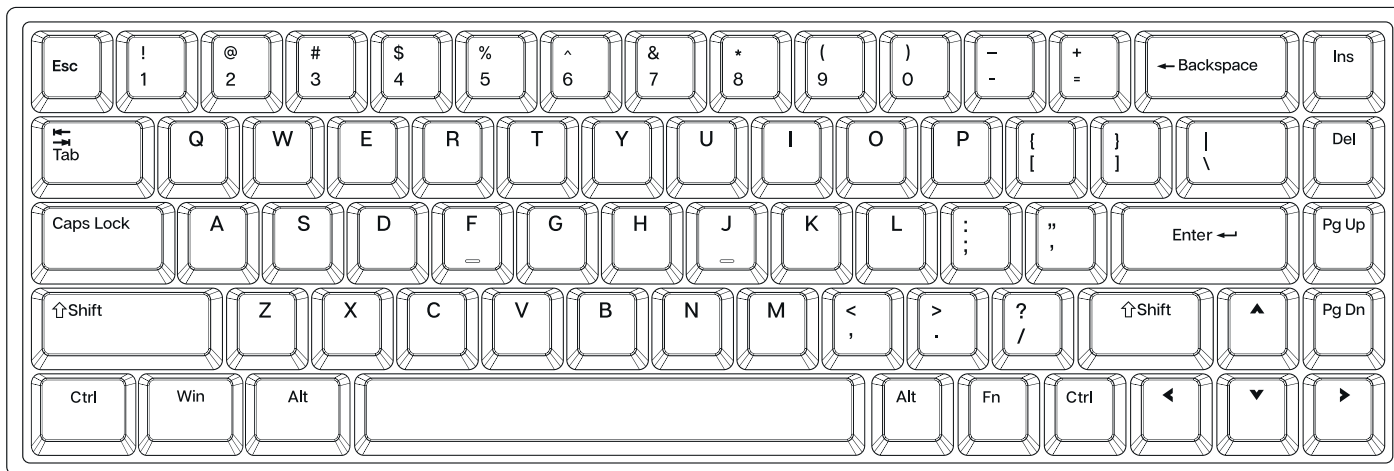

## Clavier analogique filaire RVB à effet Hall 65% Type-C échangeable à chaud

Si vous avez besoin de plus d'assistance, veuillez nous envoyer un email à [support@epomaker.com](mailto:support@epomaker.com)



### Made in China

**Manufacturer:** Shenzhen Changyun Technology Co., Ltd.  
**Address:** Seventh Floor, Kai Daer Building, No.168 Tongsha Road, XIII Street, Nanshan District, Shenzhen, Guangdong, CN  
**Email:** [support@epomaker.com](mailto:support@epomaker.com)  
**Web:** [www.epomaker.com](http://www.epomaker.com)

**EC REP**

**APEX CE SPECIALISTS GMBH**  
 Habichtweg 1 41468 Neuss Germany  
 Contact: Wells Yan E-mail: [info@apex-ce.com](mailto:info@apex-ce.com)

**UK REP**

**APEX CE SPECIALISTS LIMITED**  
 89 Princess Street, Mancheste, M1 4HT, UK  
 Contact: Wells Yan E-mail: [info@apex-ce.com](mailto:info@apex-ce.com)



Points de collecte sur [www.quefairedemesdechets.fr](http://www.quefairedemesdechets.fr)

### AVERTISSEMENTS

Risque d'asphyxie  
 Widgets  
 Tenir à l'écart des enfants  
 et des animaux domestiques

## FONCTION DE BASE

**FN + ESC**      

**FN + !**      F1

**FN + 2@**      F2

**FN + 3#**      F3

**FN + 4\$**      F4

**FN + 5%**      F5

**FN + 6^**      F6

**FN + 7&**      F7

**FN + 8\***      F8

**FN + 9(**      F9

**FN + 0)**      F10

**FN + -\_**      F11

**FN + +=**      F12

**FN + ;:**      HOME

**FN + ‘”**      END

**FN + ,<**      PRTSCR

**FN + .>**      SCRLK

**FN + /?**      PAUSE

## MULTIMÉDIA

**FN + Q**      Lecteur multimédia

**FN + W**      Volume -

**FN + E**      Volume +

**FN + R**      Sourdine

**FN + T**      Piste précédente

**FN + Y**      Piste suivante

**FN + U**      Lecture/Pause

**FN + I**      Stop

**FN + O**      Courrier

**FN + P**      Navigateur

**FN + [{**      Mon ordinateur

**FN + ]}**      Calculatrice

**FN + WIN**      Verrouiller/déverrouiller la touche Win

## EFFETS DE LUMIÈRE

**FN + INS** Basculer les effets RVB du rétroéclairage

**FN + SPACEBAR** Changer la direction de l'effet lumineux

**FN + ↑** Luminosité du rétro-éclairage +

**FN + ↓** Luminosité du rétro-éclairage -

**FN + ←** Vitesse de rétroéclairage -

**FN + →** Vitesse de rétroéclairage +

## FONCTIONS DES PARAMÈTRES AVANCÉS (REMARQUE : CERTAINS JEUX FPS PEUVENT INTERDIRE CES FONCTIONS).

**Touche dynamique (DKS) :** Configurez 4 fonctions différentes sur 4 positions différentes de votre frappe.

**MT :** configure deux fonctions différentes, deux actions sur une même touche : maintenir la touche enfoncée pour une fonction et la toucher pour une autre fonction.

**TGL :** maintenir la touche déclenchée en la maintenant enfoncée ou en la frappant deux fois.

**S OCD (Attention, certains jeux FPS peuvent interdire cette fonction) :** Configure une paire de touches : lorsque les deux touches sont pressées, la dernière entrée est enregistrée.

## SPÉCIFICATIONS

**MODÈLE:** EPOMAKER MagForce 68

**NOMBRE DE TOUCHES:** 68 touches

**MATÉRIAU DU COFFRET:** Aluminium

**MATÉRIAU DE LA PLAQUE:** Aluminium

**TYPE DE STABILISATEUR:** Monté sur plaque

**TYPE DE CIRCUIT IMPRIMÉ:** Effet Hall

**CONNECTIVITÉ:** Type-C câblé uniquement

**CLÉ ANTI-FANTÔME:** NKRO

**DIRECTION DES LED:** orientées vers le sud

**TAUX DE POLLING:** Jusqu'à 8000hz

**COMPATIBILITÉ:** WINDOWS

**DIMENSIONS:** 314 x 115 x 45 mm

**POIDS:** Environ 0,8 kg



## REPLACEMENT DES CAPUCHONS DE TOUCHES ET DES INTERRUPTEURS

Pour obtenir un guide complet sur la façon de retirer les capuchons et les interrupteurs, scannez le code QR ou tapez dans votre navigateur : <https://epomaker.com/blogs/guides/diy-guide-how-to-remove-and-replace-your-mechanical-keyboard-switches>.

### Outils inclus

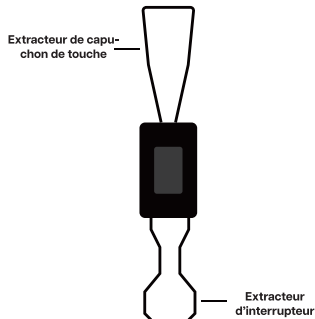

### Interrupteur mécanique

Exemple d'un interrupteur vu du dessus après avoir retiré le capuchon du clavier pour préparer le retrait de l'interrupteur.

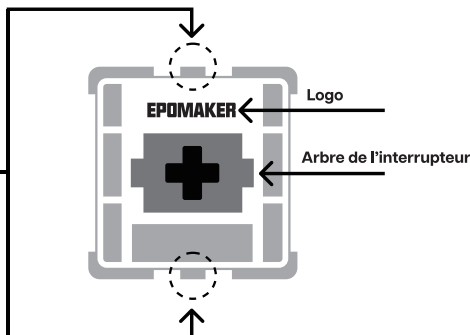

L'outil d'extraction de l'interrupteur s'aligne verticalement sur l'interrupteur pour déclipser le plastique qui fixe l'interrupteur à la plaque.

### Retirer les interrupteurs

1. Saisissez votre outil de retrait d'interrupteur et alignez les dents de préhension verticalement (sur l'axe Y) au centre de l'interrupteur, comme indiqué dans l'exemple graphique ci-dessus.
2. Saisissez l'interrupteur avec l'extracteur d'interrupteur et exercez une pression jusqu'à ce que l'interrupteur se détache de la plaque.
3. En utilisant une force ferme mais douce, éloignez l'interrupteur du clavier en effectuant un mouvement vertical.

### Installer les interrupteurs

1. Vérifier que tous les interrupteurs sont parfaitement propres et clairs.
2. Placer l'interrupteur verticalement pour que la fente de la LED soit alignée avec la lumière RVB sur le PCB.
3. Appuyez sur l'interrupteur jusqu'à ce que vous entendiez un clic, ce qui signifie que les clips de l'interrupteur se sont fixés à la plaque du clavier.
4. Inspectez l'interrupteur pour vous assurer qu'il est correctement fixé à votre clavier et testez-le.

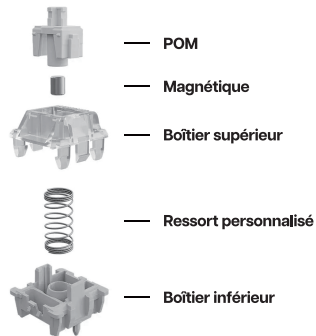

Remarque : si la touche ne fonctionne pas, il est possible que vous ayez plié l'un des commutateurs lors de son installation. Retirez l'interrupteur et répétez le processus.

Si ce processus n'est pas effectué correctement, les broches peuvent être endommagées au point d'être irréparables et doivent être remplacées. N'appliquez jamais une force excessive lorsque vous remplacez des capuchons de touches ou des commutateurs. Si vous ne pouvez pas retirer ou installer les capuchons de touches ou les commutateurs, veuillez contacter le service clientèle dès que possible afin d'éviter d'endommager le clavier en raison d'erreurs de manipulation.

### ASSISTANCE TECHNIQUE

Pour obtenir une assistance technique, veuillez envoyer un courriel à [support@epomaker.com](mailto:support@epomaker.com) en indiquant votre numéro de commande et une description détaillée de votre problème.

Nous répondons normalement aux demandes dans les 24 heures. Si vous avez acheté votre clavier chez un distributeur ou dans un magasin officiel d'Epomaker, veuillez les contacter directement pour toute aide supplémentaire.

### FORUMS DE LA COMMUNAUTÉ

Rejoignez notre communauté et apprenez avec d'autres passionnés de claviers.



<https://discord.gg/2q3Z7C2>



<https://www.reddit.com/r/EpomakerKeyboard/>

### GARANTIE

La garantie EPOMAKER couvre tout défaut d'usine qui pourrait affecter le bon fonctionnement de votre achat. Elle ne couvre pas les dommages qui pourraient résulter d'une usure normale. Si votre produit est défectueux, nous vous enverrons une unité de remplacement. Les unités de remplacement peuvent nécessiter que vous renvoyiez l'unité défectueuse à Epomaker.

Nous offrons une garantie d'un an pour nos produits achetés sur notre site Internet (EPOMAKER.com). Votre article ne sera pas couvert par la garantie d'un an si l'inspection montre tout signe de modification ou de changement non pris en charge par le produit d'origine : Le changement de composants internes, l'assemblage et le réassemblage du produit, le remplacement des piles, etc.

Nous ne couvrirons l'article que s'il est acheté dans nos magasins officiels. Vous n'avez pas de garantie avec nous si vous avez acheté l'article chez un autre revendeur ou de la même manière. Veuillez contacter le magasin où vous avez acheté votre produit pour résoudre les problèmes.



# EPOMAKER MAGFORCE 68

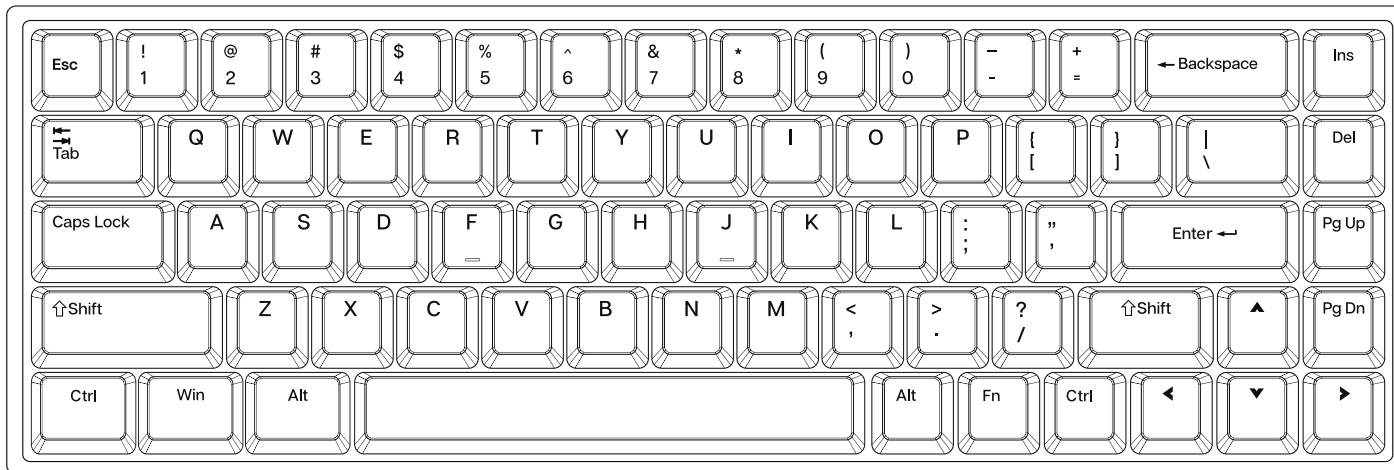

## Tastiera analogica RGB cablata Type-C con 65% di effetto Hall sostituibile a caldo

Se avete bisogno di ulteriore assistenza, inviateci un'e-mail all'indirizzo [support@epomaker.com](mailto:support@epomaker.com)



### Made in China

**Manufacturer:** Shenzhen Changyun Technology Co., Ltd.  
**Address:** Seventh Floor, Kai Daer Building, No.168 Tongsha Road, XIII Street, Nanshan District, Shenzhen, Guangdong, CN  
**Email:** [support@epomaker.com](mailto:support@epomaker.com)  
**Web:** [www.epomaker.com](http://www.epomaker.com)

**EC REP**

**APEX CE SPECIALISTS GMBH**  
 Habichtweg 1 41468 Neuss Germany  
 Contact: Wells Yan E-mail: [info@apex-ce.com](mailto:info@apex-ce.com)

**UK REP**

**APEX CE SPECIALISTS LIMITED**  
 89 Princess Street, Manchestre, M1 4HT, UK  
 Contact: Wells Yan E-mail: [info@apex-ce.com](mailto:info@apex-ce.com)



### AVVERTENZE

Pericolo di soffocamento  
 Widget  
 Tenere lontano da bambini  
 e animali domestici

## FUNZIONE DI BASE

**FN + ESC**                      ESC

**FN + !**                          F1

**FN + 2@**                      F2

**FN + 3#**                      F3

**FN + 4\$**                      F4

**FN + 5%**                     F5

**FN + 6^**                      F6

**FN + 7&**                      F7

**FN + 8\***                      F8

**FN + 9(**                      F9

**FN + 0)**                      F10

**FN + -\_**                      F11

**FN + +=**                      F12

**FN + ;:**                      HOME

**FN + '":**                      END

**FN + ,<**                      PRTSCR

**FN + .>**                      SCRLK

**FN + /?**                      PAUSE

## MULTIMEDIALE

**FN + Q**                      Lettore multimediale

**FN + W**                      Volume -

**FN + E**                      Volume +

**FN + R**                      Silenziamento

**FN + T**                      Traccia precedente

**FN + Y**                      Traccia successiva

**FN + U**                      Riproduzione/Pausa

**FN + I**                      STOP

**FN + O**                      Posta

**FN + P**                      Browser

**FN + [{**                      Mio computer

**FN + ]}**                      Calcolatrice

**FN + WIN**                    Bloccare/sbloccare il tasto Win

## EFFETTI LUCE

**FN + INS** Alterna gli effetti RGB della retroilluminazione

**FN + SPACEBAR** Cambia direzione dell'effetto luce

**FN + ↑** Luminosità retroilluminazione +

**FN + ↓** Luminosità retroilluminazione -

**FN + ←** Velocità retroilluminazione -

**FN + →** Velocità retroilluminazione +

## FUNZIONI NELLE IMPOSTAZIONI AVANZATE (NOTA: ALCUNI GIOCHI FPS POTREBBERO VIETARE QUESTE FUNZIONI).

**Battitura dinamica dei tasti (DKS):** Impostazione di 4 funzioni diverse in 4 posizioni diverse della sequenza dei tasti.

**MT:** impostare due funzioni diverse per due azioni su un tasto: tenere premuto per una funzione e toccare per un'altra funzione.

**TGL:** Mantenere il tasto attivato sia tenendolo premuto che toccandolo due volte.

**SOCD (attenzione: alcuni giochi FPS potrebbero vietare questa funzione):** Impostazione di una coppia di tasti: quando entrambi i tasti vengono premuti, viene registrato l'ultimo input.

## SPECIFICHE

**MODELLO:** EPOMAKER MagForce 68

**NUMERO DI TASTI:** 68 tasti

**MATERIALE DELLA CASSA:** Alluminio

**MATERIALE DELLA PIASTRA:** Alluminio

**TIPO DI STABILIZZATORE:** Montato su piastra

**TIPO DI PCB:** Effetto Hall

**CONNETTIVITÀ:** solo cablata di tipo C

**TASTO ANTI-GHOST:** NKRO

**DIREZIONE LED:** Orientamento a sud

**TASSO DI POLARIZZAZIONE:** Fino a 8000hz

**COMPATIBILITÀ:** WINDOWS

**DIMENSIONE:** 314 x 115 x 45 mm

**PESO:** circa 0,8 kg



## SOSTITUZIONE DI TASTI E INTERRUTTORI

Per una guida completa su come rimuovere i tasti e gli interruttori scansionare il codice QR o digitare nel browser: <https://epomaker.com/blogs/guides/diy-guide-how-to-remove-and-replace-your-mechanical-keyboard-switches>

### Strumenti inclusi

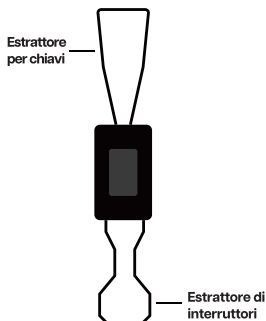

### Interruttore meccanico

Example of a switch as seen from top after you remove the keycap to prepare for switch removal.

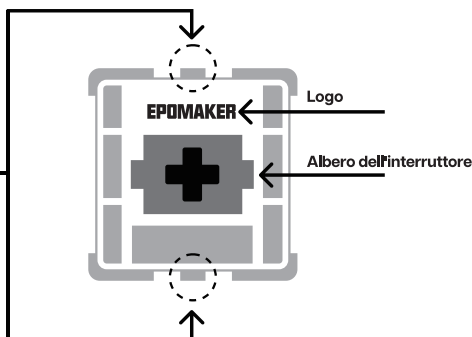

L'utensile per l'estrazione dell'interruttore si allinea verticalmente alla clip dell'interruttore per fissare la plastica dell'interruttore alla piastra.

### Rimuovere gli interruttori

1. Afferrare lo strumento di rimozione dell'interruttore e allineare i denti di presa verticalmente (sull'asse Y) al centro dell'interruttore, come mostrato nel grafico di esempio qui sopra.
2. Afferrare l'interruttore con l'estrattoe e fare pressione finché l'interruttore non si stacca dalla piastra
3. Con una forza decisa ma delicata, allontanare l'interruttore dalla tastiera con un movimento verticale.

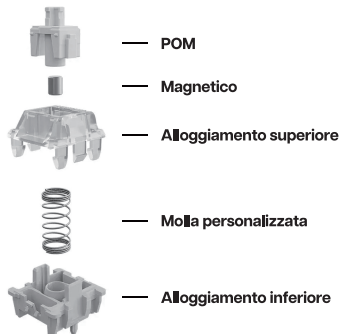

### Installazione degli interruttori

1. Controllare che tutti gli interruttori siano perfettamente puliti e liberi.
2. Posizionare l'interruttore in verticale in modo che l'alloggiamento del LED sia allineato alla luce RGB sul PCB.
3. Premere l'interruttore verso il basso finché non si sente un clic, il che significa che le clip dell'interruttore si sono fissate alla piastra della tastiera.
4. Ispezionare l'interruttore per verificare che sia fissato correttamente alla tastiera e testarlo.



Note: If the key doesn't work its possible you may have bent one of the switches while installing it. Pull the switch out and repeat the process.

Pins may be damaged beyond repair and need replacement if this process is not done correctly. Never apply excessive force when replacing keycaps or switches. If you cannot remove or install keycaps or switches please contact customer service as soon as possible to avoid damage to the keyboard due to operating errors.

### ASSISTENZA TECNICA

Per assistenza tecnica, inviare un'e-mail a [support@epomaker.com](mailto:support@epomaker.com) con il numero dell'ordine di acquisto e una descrizione dettagliata del problema.

Normalmente rispondiamo alle richieste di informazioni entro 24 ore. Se la tastiera è stata acquistata da un distributore o non da un negozio ufficiale di Epomaker, si prega di contattarli direttamente per qualsiasi ulteriore aiuto.

### FORUM DELLA COMUNITÀ

Unitevi alla nostra comunità e imparate insieme ad altri appassionati di tastiere.



<https://discord.gg/2q3Z7C2>



<https://www.reddit.com/r/EpomakerKeyboard/>

### GARANZIA

La garanzia EPOMAKER copre eventuali difetti di fabbrica che potrebbero compromettere il corretto funzionamento del prodotto acquistato. Non copre i danni che possono verificarsi a causa della normale usura. Se il prodotto è difettoso, vi invieremo un'unità sostitutiva. Per la sostituzione potrebbe essere necessario rispedire l'unità difettosa a Epomaker.

We provide a 1 year warranty for our products when bought from our website (EPOMAKER.com). Your item will not be covered by your 1 year warranty if the inspection shows any sign of modification or changes unsupported by the original product, these include: Changing internal components, Assembling and reassembling the product, Replacing Batteries, etc.

We will ONLY cover the item if it is bought from our official stores. You do not have a warranty with us if you bought the item from another reseller or likewise. Please contact the store that you bought your product from to resolve issues.

# EPOMAKER MAGFORCE 68

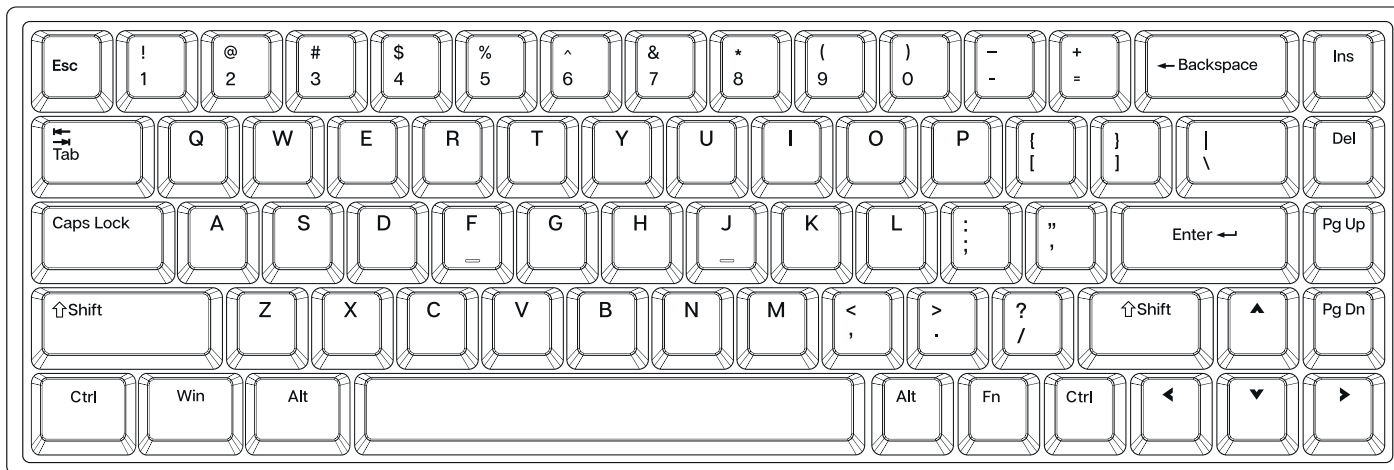

## 65%ホール ホットスワップ有線RGBキーボード

ご不明な点がございましたら、メールにてお問い合わせください: [support@epomaker.com](mailto:support@epomaker.com)



### Made in China

**Manufacturer:** Shenzhen Changyun Technology Co., Ltd.  
**Address:** Seventh Floor, Kai Daer Building, No.168 Tongsha Road,  
 XIII Street, Nanshan District, Shenzhen, Guangdong, CN  
**Email:** [support@epomaker.com](mailto:support@epomaker.com)  
**Web:** [www.epomaker.com](http://www.epomaker.com)

**EC REP**

**APEX CE SPECIALISTS GMBH**  
 Habichtweg 1 41468 Neuss Germany  
 Contact: Wells Yan E-mail: [info@apex-ce.com](mailto:info@apex-ce.com)

**UK REP**

**APEX CE SPECIALISTS LIMITED**  
 89 Princess Street, Manchestre, M1 4HT, UK  
 Contact: Wells Yan E-mail: [info@apex-ce.com](mailto:info@apex-ce.com)



### 警告

窒息の危険  
 ウィジェット  
 子供やペットに近づかない  
 ペット

## 基本的なキーの組み合わせ

<b>FN + ESC</b>	～
<b>FN + 1!</b>	F1
<b>FN + 2@</b>	F2
<b>FN + 3#</b>	F3
<b>FN + 4\$</b>	F4
<b>FN + 5%</b>	F5
<b>FN + 6^</b>	F6
<b>FN + 7&amp;</b>	F7
<b>FN + 8*</b>	F8
<b>FN + 9(</b>	F9
<b>FN + 0)</b>	F10
<b>FN + -_</b>	F11
<b>FN + +=</b>	F12
<b>FN + ;:</b>	Home
<b>FN + ‘”</b>	End
<b>FN + ,&lt;</b>	PrtScr
<b>FN + .&gt;</b>	ScrLK
<b>FN + /?</b>	Pause

## マルチメディアファンクションキー

<b>FN + Q</b>	メディアプレーヤー
<b>FN + W</b>	音量ダウン
<b>FN + E</b>	音量アップ
<b>FN + R</b>	ミュート
<b>FN + T</b>	前の曲
<b>FN + Y</b>	次の曲
<b>FN + U</b>	再生/一時停止
<b>FN + I</b>	停止
<b>FN + O</b>	メール
<b>FN + P</b>	ブラウザ
<b>FN + [{</b>	マイコンピュータ
<b>FN + ]}</b>	電卓
<b>FN + WIN</b>	Winキーをロッ

照明	
<b>FN + INS</b>	ライト効果を切り替える
<b>FN + SPACEBAR</b>	光の方向を切り替える
<b>FN + ↑</b>	バックライトの輝度を上げる
<b>FN + ↓</b>	バックライトの明るさを下げる
<b>FN + ←</b>	バックライトの速度を落とす
<b>FN + →</b>	バックライトの速度を上げる

### 詳細設定 機能説明

(注意: FPSゲームによっては、これらの機能が無効になる場合があります)

**DKS (Dynamic Stroke)** : 1つのキーの4ストロークで異なる機能を設定。

**MT: 1つのキーストロークに2つの機能を設定できます:** 1つはキーを押し続け、もう1つはキーをクリックします。

**TGL:** 1つのキーに2種類の連続トリガーアクションを設定: 長押しを選択した場合、キーを長押しすると連続トリガーし、もう一度キーを長押しするとトリガーを停止します; 連続タップを選択した場合、キーを2回押すと連続トリガーし、もう一度キーを押すとトリガーを停止します。

**スナップ (注意: FPSゲームによってはこの機能が無効になる場合があります):** 選択した2つのキーをバインドし、両方のキーが同時に押された場合、最後に押されたキーを入力します。

パラメーター	
<b>モデル:</b>	EPOMAKER MagForce 68
<b>キー数:</b>	68
<b>ハウジング材質:</b>	メタル・アルミニウム
<b>位置決めプレート材質:</b>	金属アルミニウム
<b>衛星シャフトのタイプ:</b>	鋼板の衛星シャフト
<b>PCBタイプ:</b>	ホール
<b>接続:</b>	タイプC有線のみ
<b>パンチレスキー:</b>	全キーパンチレス
<b>ライトの向き:</b>	下部のライトの位置
<b>アップロードリターンレート:</b>	最大8000hz
<b>対応システム:</b>	WINDOWS
<b>サイズ:</b>	314 x 115 x 45 mm
<b>重量:</b>	約0.8キロ



スイッチとキーキャップを交換する  
QRコードをスキャンし或いはウェブサイトを開く方法で、キーキャップとスイッチを交換するの詳しい取扱説明書をご覧ください。https://epomaker.com/blogs/guides/diy-guide-how-to-remove-and-replace-your-mechanical-keyboard-switches

## 付属ツール

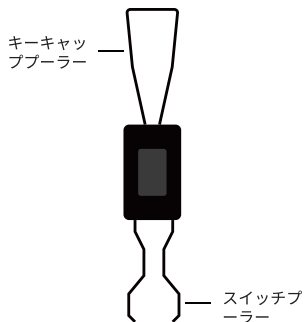

## 機械軸

キーキャップが抜き出したら、イメージのような機械軸が現われた

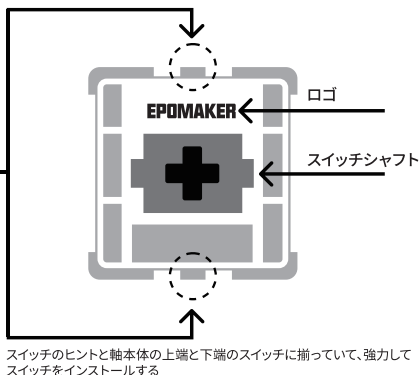

## スイッチを引き出す

1. スイッチ引き抜き器をピックアップして、引き抜き器のヒントが垂直な状態に入り、スイッチ本体の上と下の軸スイッチ(スイッチが軸の中心軸において、イメージの3の位置)に揃ってください。
2. 軸のスイッチを強力でクランプして、スイッチ引き抜き器と軸が垂直の状態を保持して、スイッチ引き抜き器を軽くして上に引き出しなさい。
3. ピンセットを使用するように、軸をボードから引き出す。

## シャフトの取り付け

1. すべてのスイッチが完全にクリーンでクリアであることを確認します。
2. LEDスロットがPCB上のRGBライトと一直線になるように、スイッチを垂直に置きます。
3. スイッチクリップがキーボードボードに固定されていることを意味する「カチッ」という音がするまで、スイッチを押し下げます。
4. スイッチがキーボードに正しく接続されていることを確認し、テストします。

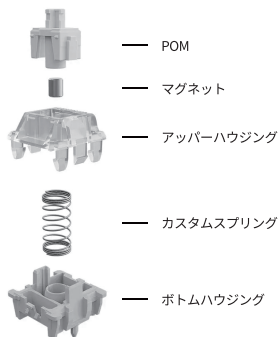

**!** メモ 軸を引き抜き過程に、軸のそのピンが曲がていれば、キーボードのキーがうまく動作できません。その時に、軸本体を抜き出して、ピンを真っ直ぐの状態に調整して、再びキットに差し込んでください。

軸を引き抜き過程に誤操作でピンが壊れると回復できませんの可能性がある。軸とキーキャップをインストールする時に、強力過ぎではないとご注意ください。インストールする過程に暴力的に引き抜きません。インストールする途中でなんの問題があれば、ご連絡せずに問い合わせてください。

## テクニカルアシスタンス

技術的なサポートについて、support@epomaker.com宛てにメールで問い合わせてください。それと、メールの中に注文番号および問題の詳細を添えてください。

問い合わせには24時間以内に対応できます。

EPOMAKERオフィシャル店舗以外の代理店舗から製品を購入すれば、直接その代理店舗に連絡を取ってください。

## コミュニティフォーラム

私たちのコミュニティようこそ、ほかのパソコン周辺機器愛好家と一緒に学んで、経験をシェアしましょう。



<https://discord.gg/2q3Z7C2>



<https://www.reddit.com/r/EpomakerKeyboard/>

## 保証について

EPOMAKERの保証には、工場より購入した製品がうまく使用できませんの状況に適用しています。この保証が正常に使用した製品故障或いは摩損な状況に適用していませんご注意ください。購入した製品が初期不良品になれば、交換できますとご安心ください。新品を再送する前に、初期不良品を返送しなければなりませんご注意ください。

EPOMAKERはオフィシャル店舗(epomaker.com)から購入した製品に一年の保証を提供します。オフィシャル認定されない改造/調整/修復/改良した製品に保証および交換サービスを提供できません。改良/修復/改造/調整の行為が製品中の部品を交換、勝手に製品を分解とバッテリーを交換などが含まれていますが、その以上の行為ではありません。

弊社はオフィシャルサイト(epomaker.com)から販売した製品だけに保証と修理サービスを提供します。弊社オフィシャル店舗以外の店舗から製品にアフターサービスを提供できませんご注意ください。その場合、なんの問題があれば、直接にその店舗に連絡を取ってください。



# EPOMAKER MAGFORCE 68

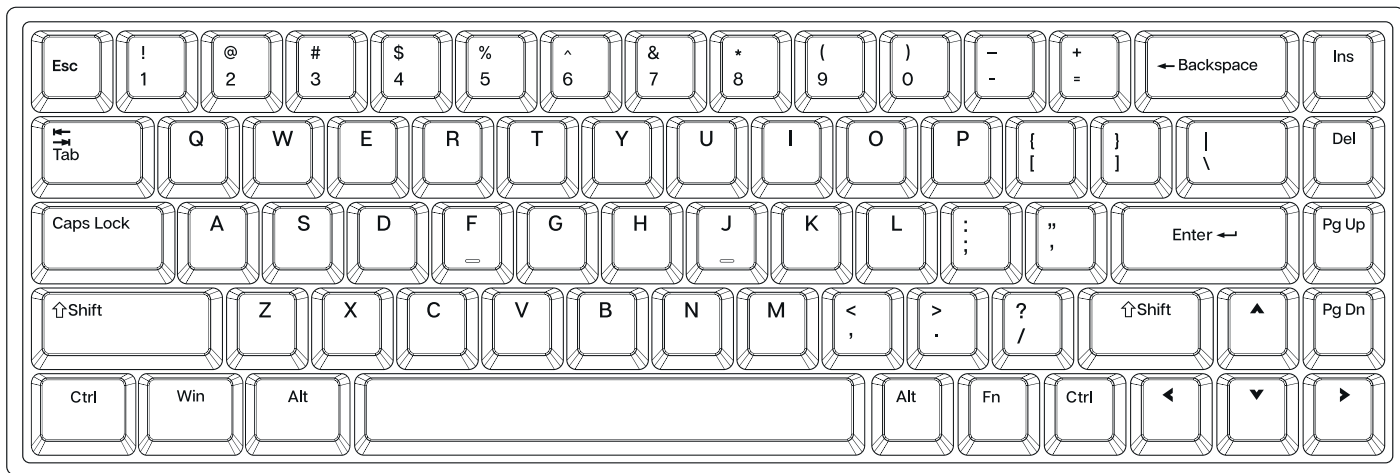

## 65% 霍尔热插拔有线RGB键盘

如果您需要更多的帮助,请给我们发电子邮件: [support@epomaker.com](mailto:support@epomaker.com)



### Made in China

**Manufacturer:** Shenzhen Changyun Technology Co., Ltd.  
**Address:** Seventh Floor, Kai Daer Building, No.168 Tongsha Road, Xili Street, Nanshan District, Shenzhen, Guangdong, CN  
**Email:** [support@epomaker.com](mailto:support@epomaker.com)  
**Web:** [www.epomaker.com](http://www.epomaker.com)

**EC REP**

**APEX CE SPECIALISTS GMBH**  
 Habichtweg 1 41468 Neuss Germany  
 Contact: Wells Yan E-mail: [info@apex-ce.com](mailto:info@apex-ce.com)

**UK REP**

**APEX CE SPECIALISTS LIMITED**  
 89 Princess Street, Manchestre, M1 4HT, UK  
 Contact: Wells Yan E-mail: [info@apex-ce.com](mailto:info@apex-ce.com)



**警告**  
 窒息危险  
 小部件  
 远离儿童  
 和宠物

## 基本组合键

**FN + ESC** ~

**FN + !** F1

**FN + 2@** F2

**FN + 3#** F3

**FN + 4\$** F4

**FN + 5%** F5

**FN + 6^** F6

**FN + 7&** F7

**FN + 8\*** F8

**FN + 9(** F9

**FN + 0)** F10

**FN + -\_** F11

**FN + +=** F12

**FN + ;:** Home

**FN + ‘”** End

**FN + ,<** PrtScr

**FN + .>** ScrLK

**FN + /?** Pause

## 多媒体功能按键

**FN + Q** 多媒体播放器

**FN + W** 音量减少

**FN + E** 音量减少

**FN + R** 静音

**FN + T** 上一曲

**FN + Y** 下一曲

**FN + U** 播放/暂停

**FN + I** 停止

**FN + O** 邮件

**FN + P** 浏览器

**FN + [[** 我的电脑

**FN + ]]** 计算器

**FN + WIN** 锁Win键

灯光	
<b>FN + INS</b>	切换灯效
<b>FN + SPACEBAR</b>	切换灯效方向
<b>FN + ↑</b>	背光亮度增加
<b>FN + ↓</b>	背光亮度降低
<b>FN + ←</b>	背光速度减慢
<b>FN + →</b>	背光速度加快

### 高级设置功能说明（注意：一些FPS游戏有可能禁止这些功能）

**DKS（动态行程）：**可在单个按键的4个行程设置不同功能。

**MT：**单个按键设置2种功能：按住按键为一种，单击按键为另一种。

**TGL：**单个按键设置2种持续触发动作：选择长按时，长按该键后可持续触发，再次长按该键停止触发；选择连点时，双击该键后可持续触发，再次按该键停止触发。

**Snap（注意：一些FPS游戏有可能禁止此功能）：**绑定2个选定的按键，当两个键被同时按下时，输入最后按下的键。

参数	
<b>型号：</b>	EPOMAKER MagForce 68
<b>键数：</b>	68键
<b>外壳材质：</b>	金属铝
<b>定位板材质：</b>	金属铝
<b>卫星轴类型：</b>	钢板卫星轴
<b>PCB类型：</b>	霍尔
<b>连接方式：</b>	仅限Type-C有线
<b>无冲键：</b>	全键无冲
<b>灯光朝向：</b>	下灯位
<b>上传回报率：</b>	最高8000hz
<b>兼容系统：</b>	WINDOWS
<b>大小：</b>	314 x 115 x 45 mm
<b>重量：</b>	约 0.8 kg



## 更换轴与键帽

扫描二维码或登录网址查看拔插键帽与轴的完整说明书。<https://epomaker.com/blogs/guides/diy-guide-how-to-remove-and-replace-your-mechanical-keyboard-switches>

### 随附工具

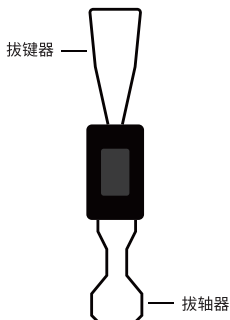

### 机械轴

将键盘上的键帽拔除后，可看到如图所示的机械轴。

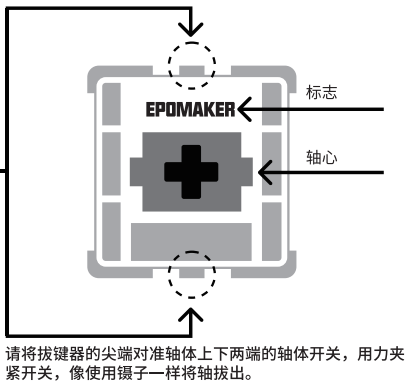

请将拔键器的尖端对准轴体上下两端的轴体开关，用力夹紧开关，像使用镊子一样将轴拔出。

### 拔除轴体

1. 拿起拔轴器，将拔键器的尖端垂直，对准轴体上下两端的轴体开关（开关位于轴体中轴线上，即图例中部位）。
2. 用力夹紧轴体开关，保持拔键器与轴体垂直，用适当的力度将拔键器向上提。
3. 像使用镊子一样，将轴从板上拔出。

### 安装轴体

1. 检查所有开关是否完全干净、清晰。
2. 垂直放置开关，使 LED 插槽与 PCB 上的 RGB 灯对齐。
3. 向下按压开关，直到听到“咔嗒”一声，这意味着开关夹已固定在键盘板上。
4. 检查开关，确保其正确连接到键盘上，然后进行测试。

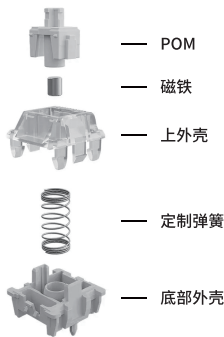

**注意：**如果您在插拔轴体的过程中不慎将轴体底部插针弯曲，则键盘按键将无法正常工作。此时请将轴体拔出，将插针捋平并还原为竖直状态，重新插入套件。

如在插拔过程中操作不当，则插针可能会被损坏且无法修复。在安装轴体和键帽时，请不要过度用力。安装过程中禁止使用暴力插拔。如您安装过程中有任何疑问，请立即联系客服，避免因操作不当损毁产品。

## 技术支持

如您需要帮助或技术支持，请发送邮件至 [support@epomaker.com](mailto:support@epomaker.com)。邮件中请提供您的订单号和问题的详细说明。

我们通常会在收到邮件后24小时内回复您。如您的产品是从除了Epomaker官方店铺以外的其他经销商处购买，请直接联系将产品出售给您的经销商。

## 社区论坛

加入我们的社群，与其他机械外设爱好者一起学习和分享。



<https://discord.gg/2q3Z7C2>



<https://www.reddit.com/r/EpomakerKeyboard/>

## 社区论坛

Epomaker的保修政策适用于因工厂缺陷而导致您购买的产品无法正常使用的情况。该保修政策不适用于任何因正常使用而引发的产品故障或产品磨损。如您购买的产品有工厂制造缺陷，我们会为您提供替换品。在提供替换品前，您需要将您持有的故障品寄回给我们。

Epomaker为在官网上 ([epomaker.com](https://epomaker.com)) 购买的键盘提供1年的保修服务。未经官方授权的修改/修复/改造/调整过的产品无法享有保修或退换服务，修改/修复/改造/调整包括但不限于：更换内部配件、自行拆开或组装、更换电池等。

我们仅为在我们官方商店购买的商品提供售后保障服务。如您从其他零售商处购买，则我们无法为您提供相应的售后保障服务。当您遇到售后问题时，请直接联系将产品销售给您的零售商。